

HITACHI

Dust Extractor

Nass-, Trockensauger mit Staubabziehvorrichtung

Αντάπτορας σκόνης

Odciąg pyłu

Ipari porszívó

Odsávání prachu

Toz emici

Extractor de praf

Odsesovanje prahu

Промышленный пылесос

RP 35YB · RP 35YE

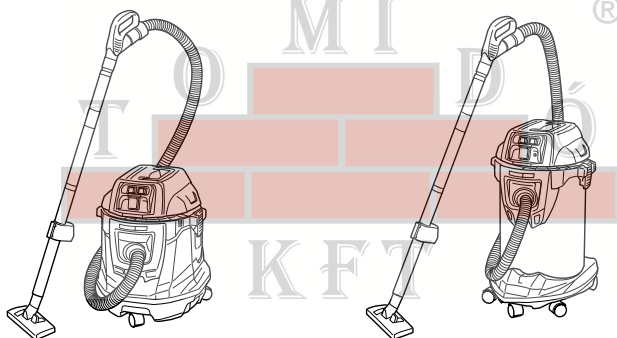

RP35YB

RP35YE

Read through carefully and understand these instructions before use.

Diese Anleitung vor Benutzung des Werkzeugs sorgfältig durchlesen und verstehen.

Διαβάστε προσεκτικά και κατανοήσετε αυτές τις οδηγίες πριν τη χρήση.

Przed użytkowaniem należy dokładnie przeczytać niniejszą instrukcję i zrozumieć jej treść.

Használat előtt olvassa el figyelmesen a használati utasítást.

Před použitím si pečlivě přečtěte tento návod a ujistěte se, že mu dobře rozumíte.

Aleti kullanmadan önce bu kılavuzu iyice okuyun ve talimatları anlayın.

Înainte de utilizare, citiți cu atenție și înțelegeți prezentele instrucțiuni.

Pred uporabo natančno preberite in razumite ta navodila.

Внимательно прочтите данную инструкцию по эксплуатации прежде чем пользоваться инструментом.

Handling instructions

Bedienungsanleitung

Οδηγίες χειρισμού

Instrukcja obsługi

Kezelési utasítás

Návod k obsluze

Kullanım talimatları

Instrucțiuni de utilizare

Navodila za rokovanje

Инструкция по эксплуатации

Hitachi Koki

1

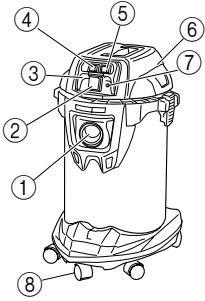

RP35YE

2

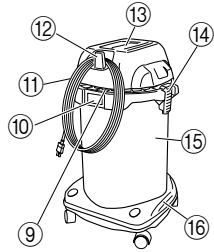

RP35YE

3

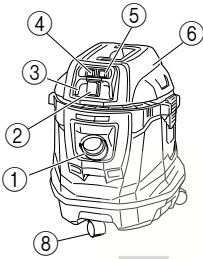

RP35YB

4

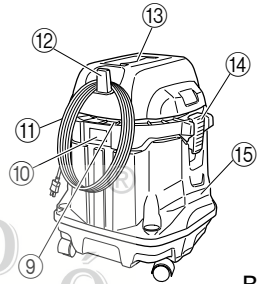

RP35YB

5

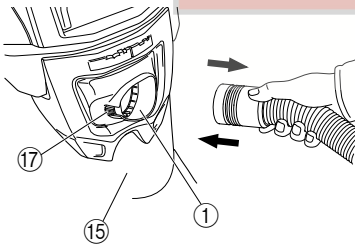

6

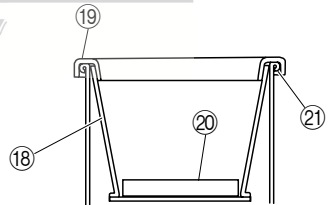

7

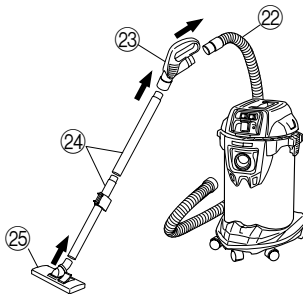

8

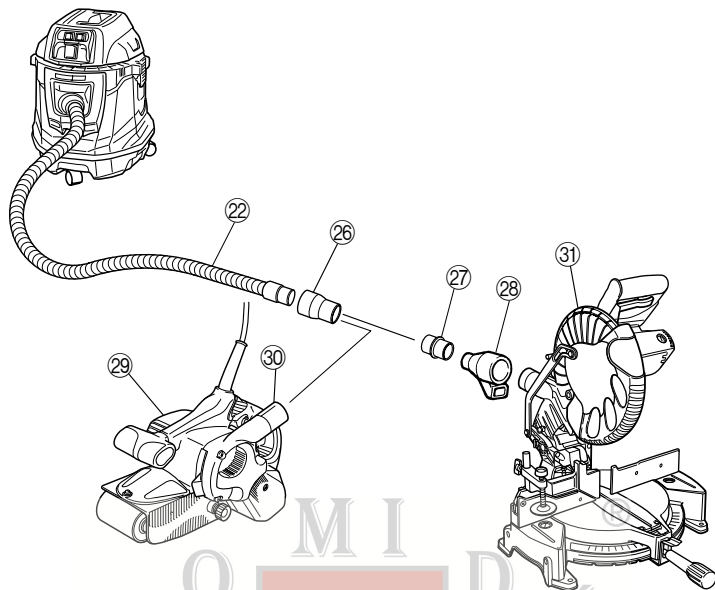

9

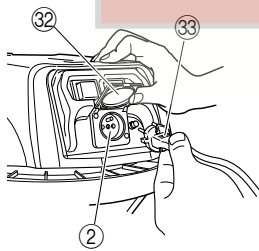

10

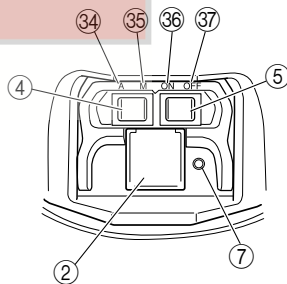

11

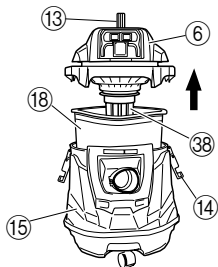

12



13

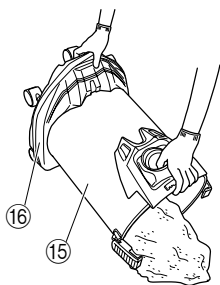

14

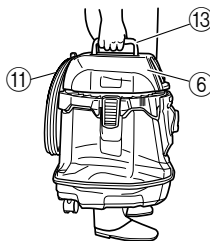

15

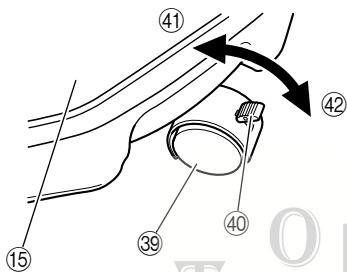

16

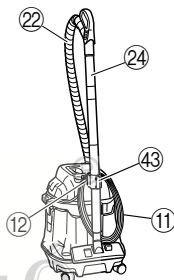

17

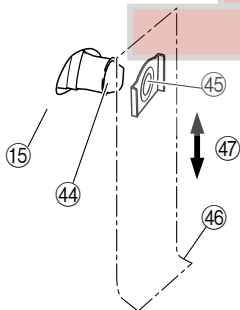

18

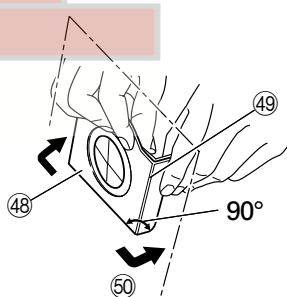

19

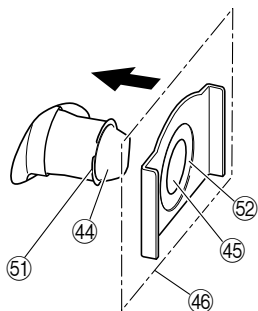

20

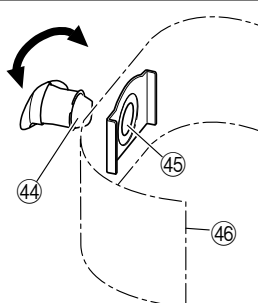

21

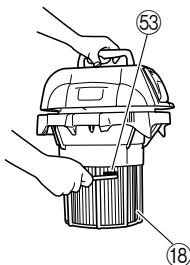

22

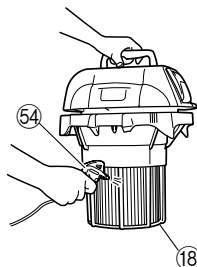

23



24

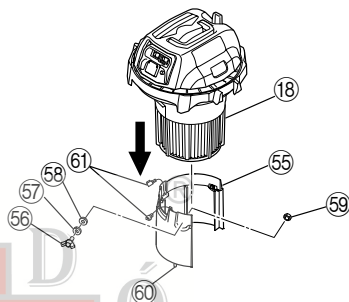







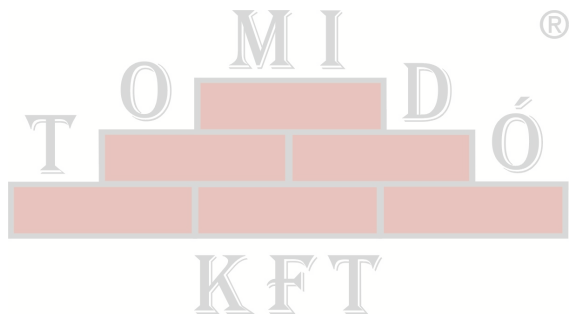

| | English | Deutsch | Ελληνικά |
|---|-----------------------------------|--------------------------------|---|
| ① | Suction opening | Saugöffnung | Άνοιγμα αναρρόφησης |
| ② | Interlocking electric outlet | Interlocking-Anschluss | Ηλεκτρική παροχή ενδοασφάλισης |
| ③ | Operation panel | Bedienfeld | Πίνακας λειτουργίας |
| ④ | Mode selection switch | Moduswahlschalter | Διακόπτης επιλογής λειτουργίας |
| ⑤ | Vacuum switch | Saugschalter | Διακόπτης σκούπας |
| ⑥ | Head | Oberteil | Κεφαλή |
| ⑦ | Filter cleaning switch | Filterreinigungsschalter | Διακόπτης καθαρισμού φίλτρου |
| ⑧ | Caster | Fußröllchen | Τροχός μετακίνησης |
| ⑨ | Suction opening / Exhaust opening | Saugöffnung / Abluftöffnung | Άνοιγμα αναρρόφησης / Εξαγωγή αέρα |
| ⑩ | Name plate | Typenschild | Πλακέτα προϊόντος |
| ⑪ | Cord | Kabel | Καλώδιο |
| ⑫ | Hook | Haken | Άγκιστρο |
| ⑬ | Handle | Griff | Χειρολαβή |
| ⑭ | Clamp | Klemme | Συσφιγκτήρας |
| ⑮ | Tank | Tank | Δεξαμενή |
| ⑯ | Base | Sockel | Βάση |
| ⑰ | Button | Knopf | Κουμπί |
| ⑱ | Filter | Filter | Φίλτρο |
| ⑲ | Filter packing | Filterdichtung | Υποδοχή φίλτρου |
| ⑳ | Filter cage | Filtergehäuse | Θήκη φίλτρου |
| ㉑ | Mouth of the tank | Tanköffnung | Στόμιο δεξαμενής |
| ㉒ | Hose (id 38 mm × 3 m long) | Schlauch (ID 38 mm × 3 m lang) | Εύκαμπτος σωλήνας (διάμετρος 38 mm × 3 m μήκος) |
| ㉓ | Joint handle | Verbindungsstückgriff | Χειρολαβή άρθρωσης |
| ㉔ | Pipe | Rohr | Σωλήνας |

| | Polski | Magyar | Čeština |
|---|---|---|---|
| ① | Otwór zasysania | Szívónyílás | Čeština |
| ② | Gniazdo zasilania z blokadą | Beépített dugós csatlakozó | Sací otvor |
| ③ | Panel sterowania | Vezérlőpanel | Blokovací elektrický vývod |
| ④ | Przełącznik trybu pracy | Üzem mód-választó kapcsoló | Panel obsluhy |
| ⑤ | Wyłącznik główny | Vákuum kapcsoló | Volič režimu |
| ⑥ | Głowica | Fej | Vakuový spínač |
| ⑦ | Przycisk czyszczenia filtra | Szűrőtisztító kapcsoló | Hlava |
| ⑧ | Kółko | Görgő | Spínač čištění filtru |
| ⑨ | Otwór zasysania / Otwór wylotowy | Szívónyílás / Kivezető nyílás | Rejdovací kolečko Sací otvor / Vyfukový otvor |
| ⑩ | Tabliczka znamionowa | Típusjelző lap | Typový štítek |
| ⑪ | Przewód | Tápkábel | Šňůra |
| ⑫ | Hak | Kampó | Hák |
| ⑬ | Uchwyt | Fogantyú | Rukojeť |
| ⑭ | Zacisk | Rögzítő bilincs | Svērka |
| ⑮ | Zbiornik | Tartály | Nádřž |
| ⑯ | Podstawa | Talp | Základ |
| ⑰ | Przycisk | Gomb | Tlačítko |
| ⑱ | Filtr | Szűrő | Filtr |
| ⑲ | Uszczelka filtra | Szűrő tömítés | Těsnění filtru |
| ⑳ | Komora filtra | Szűrő keret | Kryt filtru |
| ㉑ | Wlot zbiornika | Tartály nyílása | Otvor nádře |
| ㉒ | Wąż giętki (śr. 38 mm x długość 3 m) | Tömlő (belső átmérő 38 mm x 3 m hossz) | Hadice (světlost 38 mm x délka 3 m) |
| ㉓ | Uchwyt przegubowy | Fogantyú | Spojená rukojeť |
| ㉔ | Rura | Cső | Trubka |
| ㉕ | Dysza główna | Fő szívófej | Hlavní tryska |
| ㉖ | Złącza (akcesorium standardowe) | Adapter (standard tartozék) | Adaptér (standardní příslušenství) |
| ㉗ | Element połączeniowy (akcesorium opcjonalne) | Csatlakozó (opcionális tartozék) | Spoj (doplňkové příslušenství) |
| ㉘ | Złącze odprowadzania pyłu (akcesorium opcjonalne) | Porgyűjtő adapter (opcionális tartozék) | Adaptér odsávací prachu (doplňkové příslušenství) |
| ㉙ | Narzędzie elektryczne | Szerszámgép | Mechanický nástroj |
| ㉚ | Otwór wylotowy pyłu | Porkivezető nyílás | Odprašovací otvor |
| ㉛ | Narzędzie elektryczne | Szerszámgép | Mechanický nástroj |
| ㉜ | Oslona | Burkolat | Kryt |
| ㉝ | Wtyczka narzędzia elektrycznego | Szerszámgép dugasza | Zástrčka mechanického nástroje |
| ㉞ | A (Automatyczny) | A (Automatikus) | A (Automatický) |
| ㉟ | M (Ręczny) | M (Kézi) | M (Ručně) |
| ㊱ | ON (Wł.) | ON (Be) | ON (Zapnuto) |
| ㊲ | OFF (Wyt.) | OFF (Ki) | OFF (Vypnuto) |
| ㊳ | Uchwyt pływaka | Úszótartó | Držák plováku |
| ㊴ | Kółko (z hamulcem) | Görgő (rögzítő fékkel) | Rejdovací kolečko (se zárazkou) |
| ㊵ | Dźwignia | Kar | Páka |
| ㊶ | Zwalnianie | Kioldás | Uvolnění |
| ㊷ | Zaciskanie | Rögzítés | Upevnění |
| ㊸ | Uchwyt rury | Csőtartó elem | Držák trubky |
| ㊹ | Wylot zasysania | Szívónyílás | Sací otvor |
| ㊺ | Otwór zasysania | Szívólyuk | Sací štěrбина |
| ㊻ | Filtr papierowy | Papírszűrő | Papírový filtr |
| ㊼ | Kierunek pionowy | Függőleges irány | Svislý směr |
| ㊽ | Karton | Karton | Lepenka |
| ㊾ | Zagiąć | Meghajtás | Přeložit |
| ㊿ | Wygiąć | Meghajlítás | Ohnout |

| | Polski | Magyar | Čeština |
|----|--|---|---------------------|
| 51 | Ogranicznik | Megállító | Zarážka |
| 52 | Uszczelka gumowa | Gumitömítés | Gumové těsnění |
| 53 | Szczotka | Kefe | Kartáč |
| 54 | Pistolet powietrzny do odprowadzania kurzu | Sűrített levegős portalanító berendezés | Odprašovací pistole |
| 55 | Ośłona wodoszczelna | Vízór | Vodní kryt |
| 56 | Śruba skrzydełkowa | Szárnyas csavar | Křídlový šroub |
| 57 | Podkładka sprężysta | Rugós alátét | Pérová podložka |
| 58 | Podkładka | Alátét | Podložka |
| 59 | Nakrętka | Csavaranya | Maticе |
| 60 | Wałek czujnika | Érzékelő tengely | Hřídel senzoru |
| 61 | Złącze | Csatlakozó | Spojka |



| | Symbols ⚠ WARNING The following show symbols used for the machine. Be sure that you understand their meaning before use. | Symbole ⚠ WARNUNG Die folgenden Symbole werden für diese Maschine verwendet. Achten Sie darauf, diese vor der Verwendung zu verstehen. | Σύμβολα ⚠ ΠΡΟΣΟΧΗ Τα παρακάτω δείχνουν τα σύμβολα που χρησιμοποιούνται στο μηχάνημα. Βεβαιωθείτε ότι κατανοείτε τη σημασία τους πριν τη χρήση. | Symbole ⚠ OSTRZEŻENIE Następujące oznaczenia to symbole używane w instrukcji obsługi maszyny. Upewnij się, że rozumiesz ich znaczenie zanim użyjesz narzędzia. | Jelölések ⚠ FIGYELEM Az alábbiakban a géphez alkalmazott jelölések vannak felsorolva. A gép használatá előtt feltétlenül ismerje meg ezeket a jelöléseket. |
|--|---|---|--|---|---|
|  | Read all safety warnings and all instructions. Failure to follow the warnings and instructions may result in electric shock, fire and/or serious injury. | Lesen Sie sämtliche Sicherheitshinweise und Anweisungen durch. Wenn die Warnungen und Anweisungen nicht befolgt werden, kann es zu Stromschlag, Brand und/oder ernsthaften Verletzungen kommen. | Διαβάστε όλες τις προειδοποιήσεις ασφαλείας και όλες τις οδηγίες. Η μη τήρηση των προειδοποιήσεων και οδηγιών μπορεί να προκαλέσει ηλεκτροπληξία, πυρκαγιά και/ή σοβαρό τραυματισμό. | Należy dokładnie zapoznać się ze wszystkimi ostrzeżeniami i wskazówkami bezpieczeństwa. Nieprzestrzeganie ostrzeżeń oraz wskazówek bezpieczeństwa może spowodować porażenie prądem elektrycznym, pożar i/lub odniesienie poważnych obrażeń. | Olvasson el minden biztonsági figyelmeztetést és minden utasítást. A figyelmeztetések és utasítások be nem tartása áramütést, tüzet és/vagy súlyos sérülést eredményezhet. |
|  | Always wear eye protection. | Tragen Sie immer einen Augenschutz. | Φοράτε πάντα τον κατάλληλο εξοπλισμό για την προστασία των ματιών. | Zawsze nosić okulary ochronne. | Mindig viseljen védőszemüveget. |
|  | Always wear hearing protection. | Stets Gehörschutz tragen. | Φοράτε πάντα προστατευτικά ακοής. | Zawsze nosić słuchawki ochronne. | Mindig viseljen a hallást védő védőfelszerelést. |
|  | Only for EU countries Do not dispose of electric tools together with household waste material! In observance of European Directive 2002/96/EC on waste electrical and electronic equipment and its implementation in accordance with national law, electric tools that have reached the end of their life must be collected separately and returned to an environmentally compatible recycling facility. | Nur für EU-Länder Werfen Sie Elektrowerkzeuge nicht in den Hausmüll! Gemäss Europäischer Richtlinie 2002/96/EG über Elektro- und Elektronik-Altgeräte und Umsetzung in nationales Recht müssen verbrauchte Elektrowerkzeuge getrennt gesammelt und einer umweltgerechten Wiederverwertung zugeführt werden. | Μόνο για τις χώρες της ΕΕ Μην πετάτε τα ηλεκτρικά εργαλεία στον κάδο οικιακών απορριμμάτων! Σύμφωνα με την ευρωπαϊκή οδηγία 2002/96/ΕΚ περί ηλεκτρικών και ηλεκτρονικών οσσκευών και την ενσωμάτωσή της στο εθνικό δίκαιο, τα ηλεκτρικά εργαλεία πρέπει να συλλέγονται ξεχωριστά και να επιστρέφονται για ανακύκλωση με τρόπο φιλικό προς το περιβάλλον. | Dotyczy tylko państw UE Nie wyrzucaj elektronarzędzi wraz z odpadami do gospodarstwa domowego! Zgodnie z Europejską Dyrektywą 2002/96/WE w sprawie zużytego sprzętu elektrotechnicznego i dotostawianiem jej do prawa krajowego, zużyte elektronarzędzia należy posegregować i zutylizować w sposób przyjazny dla środowiska. | Csak EU-országok számára Az elektromos kéziszerszámokat ne dobja a háztartási szeméttel! A használt villamos és elektronikai készülékekről szóló 2002/96/ΕΚ irányelv és annak a nemzeti jogba való átültetése szerint az elhasznált elektromos kéziszerszámokat külön kell gyűjteni, és környezetbarát módon újra kell hasznosítani. |
| | Symboly ⚠ OPOZORNĚNÍ Následující text obsahuje symboly, které jsou použity na zařízení. Ujistěte se, že rozumíte jejich obsahu před tím, než začnete zařízení používat. | Simgeler ⚠ DIKKAT Aşağıda, bu alet için kullanılan simgeler gösterilmektedir. Aleti kullanmadan önce bu simgelerin ne anlama geldiğini anlamadığınızdan emin olun. | Simboluri ⚠ AVERTISMENT În cele ce urmează sunt prezentate simbolurile folosite pentru maşină. Înainte de utilizare, asiguraţi-vă că înţelegeţi semnificaţia acestora. | Simboli ⚠ OPOZORILO V nadaljevanju so prikazani simboli, uporabljeni pri stroju. Pred uporabo se prepričajte, da jih razumete. | Символы ⚠ ПРЕДУПРЕЖДЕНИЕ Ниже приведены символы, используемые для машины. Перед началом работы обязательно убедитесь в том, что Вы понимаете их значение. |
|  | Περάστε si všechna varování týkající se bezpečnosti a všechny pokyny. Nedodržení těchto varování a pokynů může mít za následek elektrický šok, požár a/nebo vážné zranění. | Tüm güvenlik uyarılarını ve tüm talimatları okuyun. Uyarıları ve talimatları uymaması elektrik çarpmasına, yangına ve/veya ciddi yaralanmaya neden olabilir. | Citiți toate avertismentele privind siguranța și toate instrucțiunile. Nerespectarea avertismentelor și a instrucțiunilor poate avea ca efect producerea de șocuri electrice, incendii și/sau vătămări grave. | Preberite vas varnostna opozorila in navodila. Z neupoštevanjem opozoril in navodil tvegate električni udar, požar in/ali resne telesne poškodbe. | Прочитайте все правила безопасности и инструкции. Не выполнение правил и инструкций может привести к поражению электрическим током, пожару и/или серьезной травме. |
|  | Vždy noste ochranu očí. | Daima koruyucu gözlük takın. | Purtați întotdeauna protecție pentru ochi. | Uporaba zaščite za oči je obvezna. | Всегда надевайте средства защиты глаз. |
|  | Vždy používejte chrániče sluchu. | Daima koruyucu kulaklık takın. | Purtați întotdeauna protecție auditivă. | Obvezna je uporaba zaščite za ušesa. | Всегда надевайте средства защиты органов слуха. |
|  | Jen pro státy EU Elektrické nářadí nevyhazujte do komunálního odpadu! Podle evropské směrnice 2002/96/EG o nakládání s použitými elektrickými a elektronickými zařízeními a odpovídajícími ustanoveními právních předpisů jednotlivých zemí se použité elektrické nářadí musí sbírat odděleně od ostatního odpadu a podrobit ekologicky šetrnému recyklování. | Sadece AB ülkeleri için Elektrikli el aletlerinin evdeki çöp kutusuna atmayınız! Kullanılmış elektrikli aletleri, elektrik ve elektronik eski cihazlar hakkındaki 2002/96/EC Avrupa yönergelerine göre ve bu yönergeyi ulusal hukuk kurullarına göre uyarlanarak, ayrı olarak toplamanız ve çevre şartlarına uygun bir şekilde tekrar değerlendirilmeye gönderilmelidir. | Numai pentru țările membre UE Nu aruncați această sculă electrică împreună cu deșeurile menajere! În conformitate cu Directiva Europeană 2002/96/CE referitoare la deșeurile reprezentând echipamente electrice și electronice și la implementarea acesteia în conformitate cu legislațiile naționale, sculele electrice care au ajuns la finalul duratei de folosire trebuie colectate separat și duse la o unitate de reciclare compatibilă cu mediul înconjurător. | Samo za države EU Električnih orodij ne zavrzite skupaj z gospodinjstskimi odpadki! V skladu z evropsko direktivo 2002/96/EC o odpadnih električnih in elektronskih opreimi in izvedbi v skladu z državnimi zakoni, je treba električna orodja, ki so dosegla življenjsko dobo ločeno zbirati in vrniti v t okoljem združljivo ustanovo za recikliranje. | Только для стран ЕС Не выкидывайте электроприборы вместе с обычным мусором! В соответствии с европейской директивой 2002/96/EG об утилизации старых электрических и электронных приборов и в соответствии с местными законами электроприборы, бывшие в эксплуатации, должны утилизироваться отдельно безопасным для окружающей среды способом. |

BIZTONSÁGI ÓVINTÉZKEDÉSEK AZ IPARI PORSZÍVÓHOZ

- Az elektromos szerszámgépek használata során a tüzeset, áramütés és a testi sérülések elkerülése érdekében minden esetben be kell tartani az alábbi "Biztonsági óvintézkedéseket".
- A berendezés használata előtt olvassa el az összes "Biztonsági óvintézkedéseket". A berendezést kizárólag az utasításoknak megfelelően használja.
- A használati útmutatót tartsa olyan helyen, hogy az a későbbiekben bármikor elérhető legyen.

FIGYELEM

1. A munkakörnyezetet tartsa tisztán. A rendetlenség a munkaterületen vagy munkaasztalon balesetet okozhat.
2. Tartson rendet a munkaterület környezetében is. Világítsa meg megfelelően a munkakörnyezetet. Ne használja a berendezést gyúlékony folyadékok és gázok közelében.
3. Tápellátásra csak a típusjelző lapon feltüntetett feszültséget használja. Más feszültségű vagy frekvenciájú áramlátás használata tüzet, áramütést és meghibásodást okozhat.
4. Tartsa távol a gyermekeket. Az ipari porszívót és a tápkábelt a berendezés kezelőjén kívül más személy nem érintheti meg. A munkaterületen csak a berendezés kezelője tartózkodhat.
5. Használjon a munkavégzés jellegének megfelelő ipari porszívót. A berendezést kizárólag rendeltetése szerint használja.
6. Ne rángassa durván a tápkábelt. Az ipari porszívót semmi esetre sem szabad a tápkábelnél fogva vinni, illetve a hálózati csatlakozódugót a kábelnél fogva kihúzni. Tartsa a vezetékét hőtől, olajtól és éles szegélyektől távol. Ne helyezzen nehéz tárgyakat a tápkábelre, és ne fogja be szorosan felületek közé.
7. Az ipari porszívó karbantartása során elővigyázatosan járjon el. A tartozékok cseréje során kövesse a használati utasításban leírtakat. Időnként ellenőrizze a tápkábelt. Ha a tápkábel megsérült, a javítást kérje viszonteladójától, illetve szakszervizben végeztesse el. Hosszabbító kábel használata esetén időnként ellenőrizze a kábel állapotát, és ha megrongálódott, cserélje ki azt.
8. A következő esetekben kapcsolja ki az ipari porszívót, és állítsa KI állásba a tápkapcsolót:
Az ipari porszívó használaton kívül van, vagy javítást végez rajta.
Tartozékok, például a tömlő vagy a szűrő cseréje esetén.
Vészhelyzet esetén.
9. Kerülje a nem szándékos indítást. Ne vigye úgy a csatlakoztatott szerszámot, hogy az ujjá a kapcsolón van. Ellenőrizze, hogy a tápkapcsoló kikapcsolt állásban van, mielőtt a dugaszt a csatlakozóaljzatba dugná.
10. A munkavégzés során legyen körültekintő. Használja körültekintően az ipari porszívót, figyeljen oda a munkavégzés módjára, a munkavégzés körülményeire, stb. és legyen különösen óvatos. Ha a munkát az ipari porszívótól távolabb végzi, legyen figyelemmel a berendezés működési feltételeire. (rendellenes hang, porkilövellés, füst, stb.) A használat során használja józan eszét. Ne használja a készüléket, ha érezhetően fáradt.

11. Ellenőrizze, hogy a szerszám alkatrészei sérülésmentesek legyenek.

- Használat előtt ellenőrizze a védőburkolat és a többi alkatrész épségét, és győződjék meg róla, hogy a berendezés és az egyes funkciók normálisan működnek.
 - Ellenőrizzen minden olyan helyet, amely hatással lehet a működésre, továbbá ellenőrizze a mozgó alkatrészek helyzetét és rögzítettségét, illetve a sérült alkatrészeket.
 - A sérült védőburkolat cseréjét és javítását a kezelési útmutató utasításainak megfelelően kell elvégezni. Ha az útmutató nem tartalmaz ilyen rendelkezéseket, kérjük, forduljon viszonteladójához vagy a szakszervizhez.
 - Ha a tápkapcsoló működésképtelenné válik, a javítást kérje viszonteladójától, illetve szakszervizben végeztesse el. Ne használja az ipari porszívót, ha az nem indítható el, illetve nem kapcsolható ki a tápkapcsoló segítségével.
12. Az ipari porszívót szakszervizben javíttassa.
 - Az ipari porszívó megfelel a vonatkozó biztonsági szabványoknak, ezért ne módosítsa azt.
 - A javítást mindig viszonteladójától kérje, illetve szakszervizben végeztesse el. A saját kezűleg végzett javítás balesetet és személyes sérülést okozhat.

BIZTONSÁGI ÓVINTÉZKEDÉSEK AZ ELEKTROMOS SZERSZÁMGÉPEKHEZ CSATLAKOZTATOTT IPARI PORSZÍVÓHOZ

Az ipari porszívóra vonatkozó általános biztonsági óvintézkedéseket az előző fejezetben ismertettük. Az elektromos szerszámgépekhez csatlakoztatott ipari porszívók esetében kövesse az alábbi biztonsági előírásokat:

FIGYELEM

1. A beépített dugós csatlakozóhoz csatlakoztatható elektromos szerszámgép teljesítményfelvétele működés közben elérheti a 2300 W értéket. Ha a fenti értéket meghaladó teljesítményfelvétellű elektromos szerszámgépet használ a beépített dugós csatlakozóval, a túláram a blokkoló áramkör vagy a dugasz meghibásodását, illetve sérülést okozhat.
2. Használjon szigetelt, legalább 16 A névleges terhelésű csatlakozóaljat. Amennyiben más berendezésekkel együtt használja, a rendellenes hőképződés tüzet okozhat.
3. Ügyeljen rá, hogy a berendezés ne szívhassa be a következőket:
 - Fém közzérűlése vagy vágása közben keletkező szikrák.
 - Magas hőmérsékletű tárgyak, például égő cigaretta.
 - Gyúlékony anyagok (benzin, hígító, motorbenzin, kerozin, festék, stb.), robbanásveszélyes anyagok (nitroglicerín, stb.), éghető anyagok (aluminium, cink, magnézium, titán, vörös foszfor, sárga foszfor, celluloid, stb.)
 - Éles tárgyak, például szeg vagy penge.
 - Faforgács, fém, kő, lánc, stb.
 - Megszilárduló anyagok, például cement vagy vulkanizálás-gyorsító, továbbá vezetéképes finom por, például fémpor vagy szénpor.
 - Habzó folyadékok, olaj, forró víz, vegyi anyagok és mosószerek. Folyadékok, például víz vagy olaj. Ezek tüzet és sérülést okozhatnak.
4. Használat előtt megfelelően helyezze be a szűrőt. Ne használja a készüléket szűrő nélkül, nem megfelelően behelyezett vagy szakadt szűrővel. Ez a készülék meghibásodását, például a motor leégését okozhatja.

- Ne helyezzen vizet vagy olajat a berendezésre. Óvj a víztől és olajtól a dugaszt és a beépített dugós csatlakozót. Mivel a készülék nem vízálló, ez áramütést, illetve a berendezés meghibásodását okozhatja.
- Ne használja a berendezést eltömődött szívónyílással, levegőellátással vagy kivezető nyílással. A motor hőmérséklete rendellenes módon megemelkedhet, ami az alkatrészek deformálódását és a motor leégését okozhatja.
- Ne működtesse a berendezést, ha az úszó működik, illetve ha a tömlő vagy a szívónyílás, stb. idegen anyaggal eltömődött. A motor hőmérséklete rendellenes módon megemelkedhet, ami az alkatrészek deformálódását és a motor leégését okozhatja (az RP35YB típus esetében).
- Ne döntse el a berendezést, és ne üzemeltesse az oldalára döntve. Ez áramütést és a berendezés meghibásodását okozhatja.
- Mozgassa lassan a berendezést. Így megelőzheti a feldőlés okozta deformációkat és töréseket. A berendezés eltörése, megrepedése vagy deformálódása személyi sérülést okozhat.
- Ha véletlenül leejti vagy nekiüti valaminek a készüléket, ellenőrizze, hogy nem történt-e törés, repedés vagy egyéb deformálódás. A berendezés eltörése, megrepedése vagy deformálódása személyi sérülést okozhat.
- Ha a berendezés nem üzemel, vagy használat közben rendellenes hangot bocsát ki, azonnal kapcsolja ki a tápkapcsolót, és forduljon viszonteladójához, illetve szakszervizhez. A berendezés hibás állapotban való további használata súlyos személyi sérülést okozhat.
- Hosszabbító kábel alkalmazása esetén használjon földelővezetékekkel ellátott három ágból sodort kábelt. Földelővezeték nélküli két ágból sodort kábel használata áramütést okozhat.
- A berendezést csak zárt helyiségben szabad használni. Soha ne használja a berendezést szabad térben. A szigetelés elkopása áramütést vagy tüzet okozhat.
- A készülék > 0,1mg/m³ maximális munkahelyi koncentrációjú por (M porosztály) eltávolítására alkalmas. [az RP35YE modell esetében]



Ez a készülék egészségre veszélyes port tartalmaz. A kiürítési és karbantartási műveleteket, beleértve a porgyűjtő eszközök eltávolítását, csak megfelelő személyi védelmet viselő felhatalmazott személyzetnek szabad végeznie. Ne üzemeltesse anélkül, hogy a teljes szűrőrendszer fel ne lenne szerelve.

MŰSZAKI ADATOK

| Tétel | Modell | RP35YB | RP35YE |
|----------------------------|--------|--|--------------------------|
| Áramellátás | | Egyfázisú váltakozó áram 50/60 Hz általános használatú, 230 V feszültség | |
| Motor | | Egyfázisú soros kommutátoros motor | |
| Alkalmazás | | Nedves és száraz típus | |
| Felvett teljesítmény*1 | | 1200 W | |
| Beépített dugós csatlakozó | | 2300 W | |
| Max. levegőáram | | 3,5 m ³ /perc | |
| Max. vákuum | | 25,5 kPa | |
| Részletek-Száraz | | 25 L | 32 L |
| Részletek-Nedves | | 22 L | 16 L |
| Szűrőtisztító motor | | - | Egyenáramú motor (12 V) |
| Méretek (Szé × Mé × Ma) | | 410 mm × 435 mm × 539 mm | 395 mm × 460 mm × 699 mm |
| Súly*2 | | 8,4 kg | 12,4 kg |
| Tápkábel | | 8 m | |

*1 Ne felejtse el ellenőrizni a típusablán feltüntetett adatokat, mivel ezek eladási területenként változnak!

*2 Tápkábel és tartozékok nélkül.

STANDARD TARTOZÉKOK

- Tömlő (belső átmérő 38 mm × 3 m hossz)..... 1
- Cső 2
- Fogantyú 1
- Fő szívófej 1
- Hasadékokhoz való szívófej 1

- Nedves szívófej 1
- Kerek kefe szívófej 1
- Adapter 1
- A standard tartozékok előzetes tájékoztatás nélkül változhatnak.

TETSZÉS SZERINT VÁLASZTHATÓ TARTOZÉKOK – külön megrendelésre

- (1) Papír szűrő (RP35YE) Kódszám 329-638
 - (2) Papír szűrő (RP35YB) Kódszám 329-639
 - (3) Nylon szűrő (Nedves) (RP35YB)... Kódszám 326-187
- A tetszés szerint választható tartozékok előzetes bejelentés nélkül bármikor változhatnak.

ALKALMAZÁSOK

- Munka- és egyéb helyek általános tisztítása.
- Beton vagy fa szerszámgépekkel való csiszolása, vágása vagy fúrasa során keletkező finom por összegyűjtése.
- Folyadék, például padlóra kiömlött víz felszívása.

KICSOMAGOLÁS

- Óvatosan csomagolja ki a szerszámgépet.
- Vegye ki a tartályban lévő tartozékokat a használat megkezdése előtt.

AZ ÜZEMBEHELYEZÉS ELŐTTI TENNIVALÓK

FIGYELEM

- Használat előtt ellenőrizze a következőket. Az 1-3. pontokat ellenőrizni kell, mielőtt a dugaszt a csatlakozóaljzatba dugná.

1. Ellenőrizze az áramellátást.

Ellenőrizze, hogy a használt tápellátás feszültsége megegyezik a típusjelző lapon feltüntetettel. Ha az előírtnál nagyobb feszültséggel használja a berendezést, a motor forgása rendellenesen gyors lehet, ami a készülék sérülését okozhatja. Ne használja a készüléket továbbá transzformátorokkal, például egyenáramú áramellátással, motoros generátorral vagy pótgenerátorral, mivel ilyenkor nem csak a berendezés rongálódhat meg, hanem személyi sérülés is történhet.

2. Ellenőrizze, hogy a vákuum kapcsoló KI állásban van.

Ha a kapcsoló BE állása mellett csatlakoztatja a dugaszt a csatlakozóaljzathoz, a berendezés hirtelen bekapcsol, ami váratlan balesetet okozhat. A vákuum kapcsolót "ON" állásba kapcsolással lehet bekapcsolni, és "OFF" állásba állítással lehet kikapcsolni. Mindig ellenőrizze, hogy a vákuum kapcsoló KI állásban van. (10. ábra)

3. A szűrő ellenőrzése

A szűrőt a "2. A szűrő behelyezése" fejezetben leírtak szerint kell behelyezni.

4. Az elektromos csatlakozóaljzat ellenőrzése

Ha a dugasz csatlakoztatása esetén a csatlakozóaljzat instabil, vagy a dugasz túlságosan lazán illeszkedik, az aljzatot meg kell javítani. Forduljon tanácsért a legközelebbi villamossági szakülethez. A kilazult csatlakozóaljzat használata túlmelegedést és balesetet okozhat.

5. Hosszabbítóvezeték

FIGYELEM

- Használjon sérülésmentes hosszabbítóvezetékét. Ha az elektromos csatlakozóaljzat túlságosan messze van, használjon a tápfeszültség továbbításához elegendő vastagságú, illetve a lehető legrövidebb hosszabbítót.

HASZNÁLAT

FIGYELEM

- Ne üljön a berendezésre, és ne használja zsámolyként. Ilyen esetben a berendezés váratlanul elmozdulhat, ami személyi sérülést okozhat.

MEGJEGYZÉS

A tömlőt gondosan kezelje. Ne hajlítsa meg, ne álljon rá, és ne használja az ipari porszívó mozgatózására. Ne tegye el meggömbült állapotban a tömlőt. Ez többek között a tömlő deformálódását okozhatja.

1. A tömlő csatlakoztatása

A csatlakoztatáshoz nyomja a mellékelt tömlőt a tartály szívónyílásába, amíg egy kattánást nem hall. A tömlő eltávolításához nyomja meg a szívónyílás gombját, és húzza ki a tömlőt. (5. ábra)

2. A szűrő behelyezése (6. ábra)

FIGYELEM

- A szűrőt minden esetben csatlakoztatni kell. (szövetbetétes szűrő vagy porszűrő). Szűrő nélküli használat esetén a motor megromolódik.
- Fonom por, például fa vagy kőpor gyűjtése esetén használja az opcionális papírszűrőt. [az RP35YB modell esetében]
- Mivel ez egy nedves és száraz porszívózáshoz egyaránt használható szűrő, ne vegye ki azt például víz felszívása esetén. [az RP35YB modell esetében]

MEGJEGYZÉS

- Ha a szűrő nedves lesz, hagyja megszáradni. Szárítás során a szűrő a közvetlen napsütéstől. A nedves szűrő jelentősen csökkenti a szívóerőt.

(1) Ellenőrizze, hogy a szűrő tömitést felhelyezte a tartály nyílására.

(2) Ellenőrizze, hogy a szűrő keretet felhelyezte a szűrő aljára. [az RP35YB modell esetében]

3. A fő szívófej, a csövek, stb. felhelyezése

Tisztítógépként való használat (7. ábra)

A tartozékokat a következő sorrendben csatlakoztassa: tömlő (belső átmérő 38 mm × 3 m hossz), fogantyú, csövek és fő szívófej. A csatlakoztatáshoz nyomja az alkatrészeket a nyíl irányába. Az alkalmazástól függően a hasadékokhoz való szívófejét is felhelyezheti.

4. Szerszámgépek csatlakoztatása (8. ábra)

A tartozékokat a következő sorrendben csatlakoztassa: tömlő (belső átmérő 38 mm × 3 m hossz) és adapter (standard tartozék). A csatlakoztatáshoz nyomja az alkatrészeket a nyíl irányába.

5. A beépített dugós csatlakozó használat

FIGYELEM

- A beépített dugós csatlakozó a vákuum kapcsoló és az üzemmód-választó kapcsoló állásától függetlenül feszültség alatt van. Bármely szerszámgép dugaszát csak a szerszámgép tápkapcsolójának KI állása mellett csatlakoztassa a beépített dugós csatlakozóhoz. Ha a kapcsoló BE állása mellett csatlakoztatja a dugaszt a csatlakozóaljzathoz, a berendezés hirtelen bekapcsol, ami váratlan balesetet okozhat.

- Ne csatlakoztasson a következőkben megjelöltnél nagyobb teljesítményfelvételű szerszámgépet a beépített dugós csatlakozóhoz. Ebben az esetben a túláram a blokkoló áramkör vagy a dugasz meghibásodását, illetve sérülést okozhat. A következőkben megjelöltnél nagyobb teljesítményfelvételű szerszámgépet másik csatlakozóaljzathoz csatlakoztassa, mint amire a porszívó berendezést csatlakoztatta. 2300 W teljesítményfelvétel a szerszámgép részére.

MEGJEGYZÉS

Ha transzformátort tartalmazó terméket csatlakoztat a beépített dugós csatlakozóhoz, a berendezés körülbelül 5 másodpercig kényszerkapcsolts lesz. Ez nem jelenti a berendezés meghibásodását.

(1) A csatlakoztatni kívánt szerszámgép teljesítményfelvételének ellenőrzése

A berendezés olyan szerszámgéphez csatlakoztatható melynek teljesítményfelvétele 2300 W. Ellenőrizze a csatlakoztatni kívánt szerszámgép teljesítményfelvételét. A fentínél nagyobb teljesítményfelvételű szerszámgépet másik csatlakozóaljzathoz csatlakoztassa, mint amihez a porszívó berendezést csatlakoztatta. Ilyen esetben a berendezés nem üzemeltethető, és nem állítható le a szerszámgép tápkapcsolójával.

(2) Az elektromos szerszámgép dugaszának csatlakoztatása (9. ábra)

Emelje meg a burkolatot, majd csatlakoztassa a szerszámgép dugaszát a beépített dugós csatlakozóba.

6. Az üzemmód-választó kapcsoló, a vákuum kapcsoló, és a szűrőtisztító kapcsoló működtetése (10. ábra)

(1) Üzemmód-választó kapcsoló

Az "A" (Automatikus) gomb megnyomásával a berendezés a csatlakoztatott szerszámgép tápkapcsolójával üzemeltethető, és állítható le. A "M" (Kézi) gomb megnyomásával a berendezés saját kapcsolójával üzemeltethető és állítható le.

(2) Vákuum kapcsoló

A berendezés a "ON" gomb megnyomásával üzemeltethető. A kapcsoló "OFF" állásba állításával a berendezés leáll. Ha az üzemmód-választó kapcsoló "M" (Kézi) állásban van, a berendezés a vákuum kapcsolójával üzemeltethető és állítható le.

(3) Szűrőtisztító kapcsoló [az RP35YE modell esetében]

MEGJEGYZÉS

Ha a szűrőtisztító üzemelése közben a vákuum kapcsolót "ON" állásba állítja, vagy a műveletet a szerszámgép indítása retszeli, a szűrőtisztító leáll. A szűrőtisztító berendezés az alábbi esetekben nem működik:

- Ha a vákuum kapcsoló "OFF" állásban van.
 - Amíg a motor megáll, a vákuum kapcsoló "OFF" állásba kapcsolásával.
 - Ha a vákuum kapcsoló "OFF" helyzetbe állítása óta több, mint 15 perc eltelt.
(A szűrőtisztító nem üzemeltethető, ha azt a vákuum kapcsoló "ON" helyzetbe állításával állította le.)
 - Ha a dugasz be van helyezve.
(A szűrőtisztító nem üzemeltethető be, ha azt a vákuum kapcsoló "ON" helyzetbe állításával állította le.)
- Mivel a berendezés folyamatosan figyelemmel kíséri a szívóerőt, ha a szívóerő egy bizonyos szint alá csökken, a szűrőtisztító berendezés automatikusan működésbe lép, és a szívóerő helyreáll, még ha a szűrőtisztító kapcsoló nincs is megnyomva. Ha a vákuum kapcsoló "OFF" állásba mellett megnyomja a szűrőtisztító kapcsolót, a szűrőtisztító berendezés pár másodpercre bekapcsol, és megtisztítja a szűrőt.

(4) Az egyes kapcsolók használata

- (a) Ha a berendezést csatlakoztatott szerszámgéppel használja
 - ① Állítsa az üzemmód-választó kapcsolót "A" (Automatikus) állásba.
 - ② Állítsa vákuum kapcsolót "ON" állásba.
 - ③ A csatlakoztatott szerszámgép tápkapcsolójának használatával a porszívó berendezés szintén kényszerkapcsolts módon üzemel, illetve áll le. Annak

érdekében, hogy a tömlőben maradt port is felszívja, a berendezés még több másodpercig üzemel a szerszámgép kikapcsolása után is, majd csak ezután áll le.

- (b) A berendezés tisztítógépként való használata esetén
 - ① Állítsa az üzemmód-választó kapcsolót "M" (Kézi) állásba.
 - ② A berendezés a vákuum kapcsoló "ON" helyzetbe állításával üzemeltethető. A berendezés kikapcsolásához állítsa a kapcsolót "OFF" állásba. A szűrőtisztító berendezés automatikus üzemelése esetén az üzemmód-választó kapcsolót állítsa "A" (Automatikus) állásba.

7. A szűrő tisztítása

FIGYELEM

A balesetek elkerülése érdekében mindig kapcsolja ki a vákuum kapcsolót, és húzza ki a csatlakozódugót a hálózati aljzatból.

FIGYELEM

Ha a portatály porral telített, a szívóerő csökken. A lehető leghamarabb távolítsa el a port, azaz amikor annak szintje eléri a tartály magasságának felét.

Az RP35YB modell esetében

Ha a szívóerő csökken, a port a következő eljárással távolítsa el:

- (1) Vegye le a bilincset, majd szerelje le a fejet. Az eljárásról lásd a "8. A portatály kiürítése" részt.
- (2) Távolítsa el a port a szűrő belső felének a tartályban rögzített szűrővel való többszöri megütögetésével. A szívóerő helyreáll.
- (3) Helyezze vissza a bilincset és a fejet eredeti helyzetükbe. A rögzítési eljárásról lásd a "8. A portatály kiürítése" részt.

Az RP35YE modell esetében

Ez a készülék egy automatikus szűrőtisztító berendezéssel rendelkezik, mely a szívóerő csökkenése esetén automatikusan megtisztítja a szűrőt.

MEGJEGYZÉS

A szűrőtisztító a szívóerő csökkenése esetén és a következő esetekben kapcsol be:

- Ha a tömlő végződésénél lévő szívónyílás le van zárva.
- Ha a tömlőt idegen anyag zárta el.
- (1) Ha használat közben a szívóerő lecsökken, a szűrőtisztító berendezés automatikusan bekapcsol, és a szívóerő a következőképpen áll helyre:
 - (a) A berendezés tisztítógépként való használata esetén Ha a motort az üzemmód-választó kapcsoló "A" (Automatikus) állásba kapcsolásával állította le, a szűrőtisztító berendezést még több másodpercig üzemel.
 - (b) Ha a berendezést csatlakoztatott szerszámgéppel használja Állítsa szerszámgép tápkapcsolóját "OFF" állásba, és üzemeltesse a berendezést több másodpercig. Miután a motor leáll, a szűrőtisztító berendezés még több másodpercig üzemel. A csatlakoztatott szerszámgéptől és a tömlő végződésénél található tartozék adapter vastagságától függően előfordulhat, hogy a szűrőtisztító berendezés minden alkalommal bekapcsol, amikor a szerszámgép tápkapcsolóját "OFF" helyzetbe állítja. Ez nem hiba.
 - (2) A szűrőnél összegyűlt port eltávolítása esetén a vákuum kapcsoló "ON" helyzetbe állítása után minden alkalommal nyomja meg a szűrőtisztító kapcsolót. (10. ábra) A szűrőtisztító berendezés a kapcsoló minden megnyomása esetén még több másodpercig üzemel. Előfordulhat, hogy a szűrőtisztító berendezés a szűrőtisztító kapcsoló megnyomása esetén sem kapcsol be. Lásd a "6. (3) Szűrőtisztító kapcsoló" részt.

- (3) Ha a szűrőtisztító berendezést többször egymás után használja, és a szívóerő nem áll helyre, a portartály valószínűleg megtelt porral. Ürítse a port a tartályba.

8. A portartály kiürítése

FIGYELEM

- A balesetek elkerülése érdekében mindig kapcsolja ki a vákuum kapcsolót, és húzza ki a dugaszt a hálózati aljzatból.
- A RP35YE modell esetében a szűrőtisztító berendezés működése után a balesetek elkerülése érdekében mindig kapcsolja ki a vákuum kapcsolót, és húzza ki a csatlakozódugót a hálózati aljzatból.

FIGYELEM

- A tartályt, a szűrőt és a fejet óvja a fizikai behatásoktól. Ezek hatására ugyanis az alkatrészek deformálódhatnak és megrongálódhatnak.
- A használat mértékétől függetlenül legalább naponta egyszer ürítse ki a port és a folyadékot a tartályból. A készüléket, a szűrőt, stb. tartsa tisztán. Tisztítás nélkül a szívóerő lecsökken, a motor meghibásodhat, a berendezés rossz szagot bocsáthat ki, és rozsdásodás jelentkezhet.
- Ne fogja a bilincseket, miközben a port a tartályba üríti. A bilincsek ilyenkor megsérülhetnek.

MEGJEGYZÉS

- Ne döntse meg a tartályt, ha a talpba vagy a tartályba tartozékokat helyezett (cső, fő szívófeje, stb.). A tartozékok ilyenkor megsérülhetnek.

Az RP35YK modell esetében

FIGYELEM

- Ha a berendezést oldalra dönti, miközben a tartályban folyadék található, a folyadék a motortérbe és a kapcsolókhoz jut. Ez áramütést és a motor meghibásodását okozza.

- (1) Vegye le a bilincseket (2 darab), majd emelje fel a fej fogantyúját. **(11. ábra)**
- (2) Távolítsa el a szűrőre tapadt port a szűrő belső felének többszöri megütésével.
- (3) Döntse meg a tartályt, és távolítsa el a port. **(12. ábra)**
- (4) Helyezze vissza a szűrőt, a szűrő keretet, a fejet és a bilincset eredeti helyzetükbe.

Az RP35YE modell esetében

FIGYELEM

- Állítsa a vákuum kapcsolót "OFF" állásba, és nyomja meg a szűrőtisztító gombot a por eltávolításához a szűrőből. 1 perc várakozási idő után ürítse ki a tartályt.
- (1) Vegye le a bilincseket (2 darab), majd emelje fel a fej fogantyúját. **(11. ábra)**
 - (2) Ürítse ki a portartályt. **(13. ábra)**
 - (3) Helyezze vissza a bilincseket és a fejet eredeti helyzetükbe.

9. Szállítás és tárolás

(1) A fogantyú használata

A berendezés mozgatasakor vagy szállításakor a fej rész fogantyúját a **14. ábrán** látható módon tartsa. Ha nem használja a fogantyút, helyezze azt a fejbe.

(2) A görgő rögzítése és kioldása

A görgő karjának lejjebb állításával a görgők rögzíthetők. A görgők fékezésének kioldásához emelje fel a kart. **(15. ábra)** Rögzítse a görgőt, ha a berendezést járművön szállítja. Ha mozgatja a berendezést, mindig oldja ki a görgők fékeit, hogy a görgők ne sérüljenek meg.

(3) A készülék tárolása

Ha abba szeretné hagyni a takarítást egy rövid időre, helyezze a csövet az erre a célra kialakított tartóelembe. A készülék most tárolásra kész. A tápkábel szintén felcsévélhető és felakasztható a kampóra. **(16. ábra)**

10. Szívás kikapcsoló eszköz

Az RP35YE modell esetében

FIGYELEM

- Ne szívjon be habzó folyadékokat, például mosószert vagy habot. A szívás kikapcsoló eszköz bekapcsolása előtt előfordulhat, hogy a kivezető nyílásból hab távozik. Ha a berendezést ilyen állapotban tovább használja, az áramütést vagy a készülék meghibásodását okozhatja.

Ez a készülék egy szívás kikapcsoló eszközzel rendelkezik, mely megakadályozza, hogy a motortérbe folyadék jusson abban az esetben, ha a készülék egy adott mennyiségű folyadéknál többet szívna fel.

A szívás kikapcsoló eszköz bekapcsolása esetén a motor és a szívás automatikusan leáll.

Amikor a szívás kikapcsoló eszköz működésbe lép, és leállítja a motort, azonnal kapcsolja ki a tápkapcsolót, húzza ki a dugaszt a csatlakozójelzathoz, és ürítse ki a vizet a tartályból.

11. Hogyan kell csatlakoztatni a papírszűrőt (Opcionális)

FIGYELEM

- Feltétlenül kapcsolja ki a készüléket és távolítsa el a dugaszt az elektromos dugaszolóaljzathoz.
- Papírszűrő használata esetén használja azt a standard szövetszűrővel együtt. [RP35YE esetében használja a standard porszűrővel együtt.] Ha a papírszűrő elszakad, por juthat a motor belsejébe, rendellenes zajt vagy túlhevülés következtében tüzet okozva.

FIGYELEM

- Papírszűrő használata esetén kerülje a folyadékok, mint például víz vagy nedves por beszívását, mivel az a szűrő elszakadásához vezethet.

[RP35YE]

- (1) Nyissa ki a papírszűrőt függőlegesen úgy, hogy a szívólyuk a papírszűrőben a tartály teteje fölött legyen. **(17. ábra)**
- (2) Mielőtt csatlakoztatja a szűrőt a készülékhez, hajlítsa meg a két hajtást a kartonban körülbelül 90°-ban a nyíl irányában. **(18. ábra)**
- (3) Illesse össze a papírszűrőben levő szívólyukat a készülék szívónyílásával. Tegye be a szűrőt a nyíl irányában az illusztráción bemutatottak szerint, úgy, hogy a papírszűrő kartonja a szívónyíláson levő megálló mellett menjen. **(19. ábra)**

[RP35YK]

- (1) Nyissa ki a papírszűrőt vízszintesen úgy, hogy a szívólyuk a papírszűrőben a tartály teteje fölött legyen. **(17. ábra)**
- (2) Mielőtt csatlakoztatja a szűrőt a készülékhez, hajlítsa meg a két hajtást a kartonban körülbelül 90°-ban a nyíl irányában. **(18. ábra)**
- (3) Illesse össze a papírszűrőben levő szívólyukat a készülék szívónyílásával. Tegye be a szűrőt a nyíl irányában az illusztráción bemutatottak szerint, úgy, hogy a papírszűrő kartonja a szívónyíláson levő megálló mellett menjen. **(20. ábra)**

ÜSZÓ MECHANIZMUS

Az RP35YB modell esetében

Ez a készülék egy üszó mechanizmussal rendelkezik, mely megakadályozza, hogy a motortérbe folyadék jusson abban az esetben, ha a készülék egy adott mennyiségű folyadéknál többet szívna fel. Amikor az üszó működésbe lép, hogy a berendezés ne szívjon fel vizet, azonnal kapcsolja ki a tápkapcsolót és ürítse ki a vizet a tartályból.

FIGYELEM

- Ne folytassa a munkát ha az úszó működésbe lépett. A motor hőmérséklete rendellenes módon megemelkedhet, ami az alkatrészek deformálódását és a motor leégését okozhatja.
- Ne szívjon be habzó folyadékokat, például mosószer vagy habot. Az úszó mechanizmus bekapcsolása előtt előfordulhat, hogy a kivezető nyílásból hab távozik. Ha a berendezést ilyen állapotban tovább használja, az áramütést vagy a készülék meghibásodását okozhatja.

ELLENŐRZÉS ÉS KARBANTARTÁS**FIGYELEM**

- Ellenőrzés és karbantartás előtt - a balesetek elkerülése érdekében - mindig kapcsolja ki a vákuum kapcsolót, és húzza ki a csatlakozódugót a hálózati aljzattól.
- Ne érjen nedves kézzel a készülékhez. Ez áramütést és sérülést okozhat.

1. A szűrő karbantartása**MEGJEGYZÉS**

- A szűrő fogyóeszköz, ezért javasoljuk, hogy tartson belőle készletet.
- A szövetbetétes szűrőt egyszerűen csak ütögesse meg, akkor is, ha nagymértékben szennyezett. (az RP35YB modell esetében) Az erős keféles lerövidíti az élettartamot.
- Ne üsse meg erősen a szűrőt. (az RP35YE modell esetében) A gyantából készült rész eltörihet.

Az RP35YB modell esetében

Az eltömődött szűrő nagymértékben csökkenti a szívóerőt. A por rendszeres eltávolításához ütögesse valamelyre a szűrő belső oldalát.

Az RP35YE modell esetében

A vízvédő lemez és a szűrő közé került vizet a poreltávolító készülék nem távolítja el.

Válassza le a csatlakozókat (2), lazítsa meg a szárnyas csavarokat (3), húzza a vízvédő lemezt a nyíl irányába a szétszereléshez, és távolítsa el minden port. A fenti utasításokat fordított sorrendben követve szerelje újból össze. Amikor csatlakoztatja a csatlakozókat, addig nyomja azokat, amíg a helyükre nem kattannak. (24. ábra)

MEGJEGYZÉS

- A szárnyas csavart, ha behelyezte a vízört, húzza meg teljesen. Ha ezt elmulasztja, a vízör használat közben leeshet.
- Ha eltávolítja a vízört, tartsa a szárnyas csavart, a rugós alátétet és az alátétet és a csavaranyát biztonságos helyen, hogy ne vesszhessenek el. Használja azokat újra a vízör felszerelése során.
- A csatlakoztatók csatlakoztatása (2) előtt távolítsa el minden port vagy szennyeződést a csatlakozó részekről. Ha por vagy szennyeződés jut a csatlakozók belsejébe, az megakadályozhatja, hogy a részek megfelelően csatlakozzanak.

Ha a szűrő nagyon eltömődött, a szűrőtisztító berendezés nem képes eltávolítani a port, és a szívóerő csökken. A szűrőt kefével és sűrített levegővel tisztítsa. (havonta legalább egyszer) A 21. és a 22. ábrán látható módon kefével és sűrített levegővel tisztítsa meg a szűrőt a makacs szennyeződések eltávolításához és a szívóerő, illetve a teljesítmény helyreállításához. Tartsa a szűrőt fény felé, és ellenőrizze, hogy nincs-e szakadás, vagy lyuk azon. (23. ábra)
Ne felejtse el ellenőrizni a szűrőt és az érzékelő tengelyét használat után.

Ha a szűrő vagy az érzékelő tengely szennyezett, mossa le vízzel, vigyázva, hogy ne jusson víz a fejre, mert az áramütést okozhat.

Miután kimosta, hagyja megszáradni a szűrőt. A szárítás során óvja a szűrőt a közvetlen napsütéstől.

Ha a szennyeződés, port rászáradt a szűrőre, kefével le azt egy kefével.

2. A rögzítő csavarok ellenőrzése

Rendszeresen ellenőrizzen minden rögzítő csavart, és ügyeljen rá, hogy azok megfelelően meg legyenek szorítva. Minden meglazult csavart azonnal szorítson meg. Ennek elhanyagolása súlyos veszélyeket hordoz magában.

3. A motor karbantartása

A motor tekeréscselése az elektromos szerszám "szíve". Gondosan ügyeljen rá, hogy a tekeréscselés ne sérüljön, illetve ne kerüljön kapcsolatba olajjal vagy vízzel.

4. A por ellenőrzése

A port puha törlőkendővel vagy szappanos vízzel megpordosított törlőkendővel távolítsa el. Ne használjon fehérítőt, klórt, benzint vagy festékkihígítót, mert ezek megömleszlik a műanyagokat.

5. Szerviz és javítás

Alkalmanként, normál használat mellett is előfordulhat, hogy a kiváló minőségű szerszámgépek is javításra vagy alkatrészcsereire szorulnak. A hivatalos cserealkatrészek biztosítása érdekében a szerszámgépet CSAK SZERZŐDÉSES HITACHI SZERVIZKÖZPONTBAN javítsa.

Ha a tápkábel megsérült, akkor azt a gyártónak, szakszervíznek, vagy hasonló meghatalmazott személynek kell kicserélnie az áramütés kockázatának elkerülése érdekében.

6. Szervizelési alkatrészlista

- A: Alkatrész-szám
- B: Kódszám
- C: Használt darabszám
- D: Megjegyzések

FIGYELEM

Hitachi kéziszerszámok javítását, módosítását és ellenőrzését csak Hitachi Szakszervíz végezheti.

Javítás vagy egyéb karbantartás esetén hasznos ha ezt a szerviz-alkatrész listát a szerszámmal együtt átadjuk a Hitachi szakszervíznek.

A kéziszerszámok üzemeltetése és karbantartása során be kell tartani az egyes országokban érvényben lévő biztonsági rendelkezéseket és szabványokat.

MÓDOSÍTÁSOK

A Hitachi kéziszerszámok állandó tökéletesítéseken mennek át, hogy alkalmazni tudják a legújabb műszaki fejlesztések eredményeit.

Éppen ezért egyes alkatrészek (azok kódszámai illetve kivitelei módjai) előzetes bejelentés nélkül megváltozhatnak.

GARANCIA

A Hitachi Power Tools szerszámokra a törvényes/országos előírásoknak megfelelő garanciát vállalunk. A garancia nem vonatkozik a helytelen vagy nem rendeltetésszerű használatból, továbbá a normál mértékűnek számító elhasználódásból, kopásból származó meghibásodásokra, károokra. Reklamáció esetén kérjük, küldje el a - nem szétszerelt - szerszámot a kezelési útmutató végén található GARANCIA BIZONYLATTAL együtt a hivatalos Hitachi szervizközpontba.

MEGJEGYZÉS

A HITACHI folyamatos kutatási és fejlesztési programja következtében az itt szereplő műszaki adatok előzetes bejelentés nélkül változhatnak.

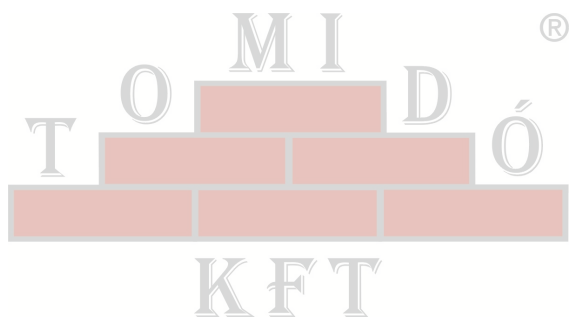

RP35YB

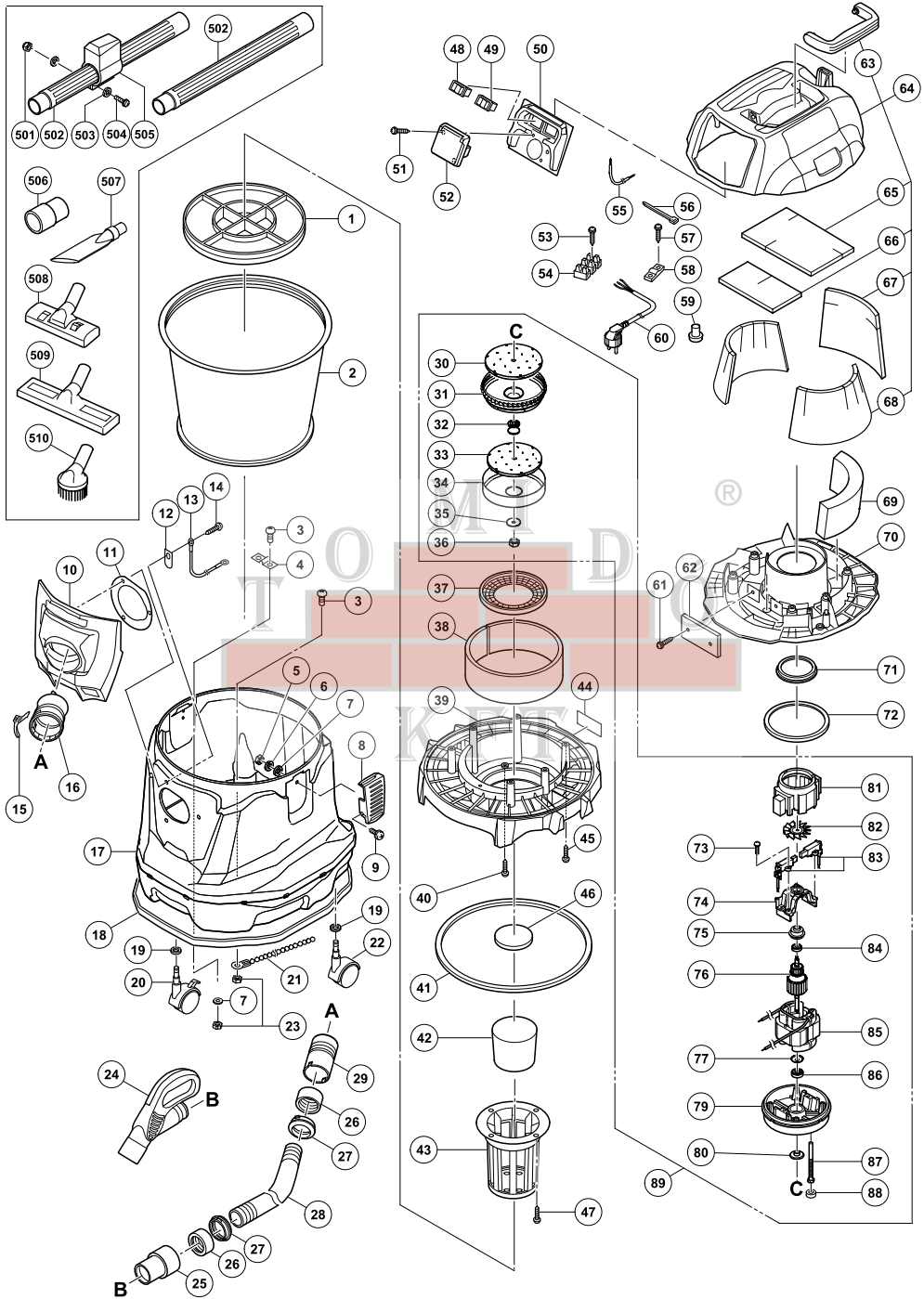

RP35YB

| A | B | C | D | A | B | C | D |
|----|--------|---|-------------|-----|--------|---|----------------|
| 1 | 325869 | 1 | | 50 | 328766 | 1 | |
| 2 | 325626 | 1 | | 51 | 313687 | 2 | D3×16 |
| 3 | 949216 | 3 | M4×10 | 52 | 328685 | 1 | |
| 4 | 321075 | 1 | | 53 | 301653 | 1 | D4×20 |
| 5 | 311839 | 4 | M4 | 54 | 321041 | 1 | |
| 6 | 949453 | 4 | M4 | 55 | 328686 | 1 | |
| 7 | 949423 | 6 | M4 | 56 | 975144 | 2 | |
| 8 | 325867 | 2 | | 57 | 305095 | 2 | D4×20 |
| 9 | 949217 | 4 | M4×16 | 58 | 995063 | 1 | |
| 10 | 325972 | 1 | | 59 | 959141 | 1 | |
| 11 | 325862 | 1 | | 60 | — | 1 | |
| 12 | 325926 | 1 | | 61 | 325929 | 2 | D4×10 |
| 13 | 325871 | 1 | | 62 | 328765 | 1 | |
| 14 | 307811 | 3 | D4×16 | 63 | 325893 | 1 | |
| 15 | 321014 | 1 | | 64 | 328688 | 1 | "63, 65-68" |
| 16 | 325864 | 1 | | 65 | 325891 | 1 | |
| 17 | 325860 | 1 | | 66 | 325892 | 1 | |
| 18 | 325906 | 1 | | 67 | 325890 | 1 | |
| 19 | 949433 | 3 | M8 | 68 | 325889 | 2 | |
| 20 | 325859 | 1 | | 69 | 325882 | 1 | |
| 21 | 325870 | 1 | | 70 | 325881 | 1 | |
| 22 | 325858 | 2 | | 71 | 325876 | 1 | |
| 23 | 949554 | 3 | M4 | 72 | 325879 | 1 | |
| 24 | 325901 | 1 | | 73 | 949218 | 4 | M4×14 |
| 25 | 320986 | 1 | | 74 | 326221 | 1 | |
| 26 | 321065 | 2 | | 75 | 326229 | 1 | |
| 27 | 321066 | 1 | | 76 | 360817 | 1 | 230V |
| 28 | 328684 | 1 | "25-27, 29" | 77 | 326222 | 1 | |
| 29 | 320985 | 1 | | 79 | 326223 | 1 | |
| 30 | 326218 | 1 | | 80 | 326224 | 1 | |
| 31 | 326225 | 1 | | 81 | 326215 | 1 | |
| 32 | 326226 | 1 | | 82 | 326216 | 1 | |
| 33 | 326217 | 1 | | 83 | 999102 | 2 | |
| 34 | 326227 | 1 | | 84 | 326231 | 1 | |
| 35 | 326228 | 1 | | 85 | 340710 | 1 | 230V |
| 36 | 949568 | 1 | M8 | 86 | 326230 | 1 | |
| 37 | 325880 | 1 | | 87 | 326219 | 2 | M5×70 |
| 38 | 325875 | 1 | | 88 | 326220 | 2 | |
| 39 | 325872 | 1 | | 89 | 328689 | 1 | "30-36, 73-88" |
| 40 | 307811 | 3 | D4×16 | 501 | 321068 | 2 | M5 |
| 41 | 325873 | 1 | | 502 | 320990 | 2 | |
| 42 | 325866 | 1 | | 503 | 949431 | 4 | M5 |
| 43 | 325865 | 1 | | 504 | 302316 | 2 | M5×25 |
| 44 | — | 1 | | 505 | 321067 | 1 | |
| 45 | 301653 | 6 | D4×20 | 506 | 320994 | 1 | |
| 46 | 325874 | 1 | | 507 | 320993 | 1 | |
| 47 | 994810 | 4 | D4×16 | 508 | 320992 | 1 | |
| 48 | 325931 | 1 | | 509 | 326127 | 1 | |
| 49 | 325931 | 1 | | 510 | 321984 | 1 | |

RP35YE

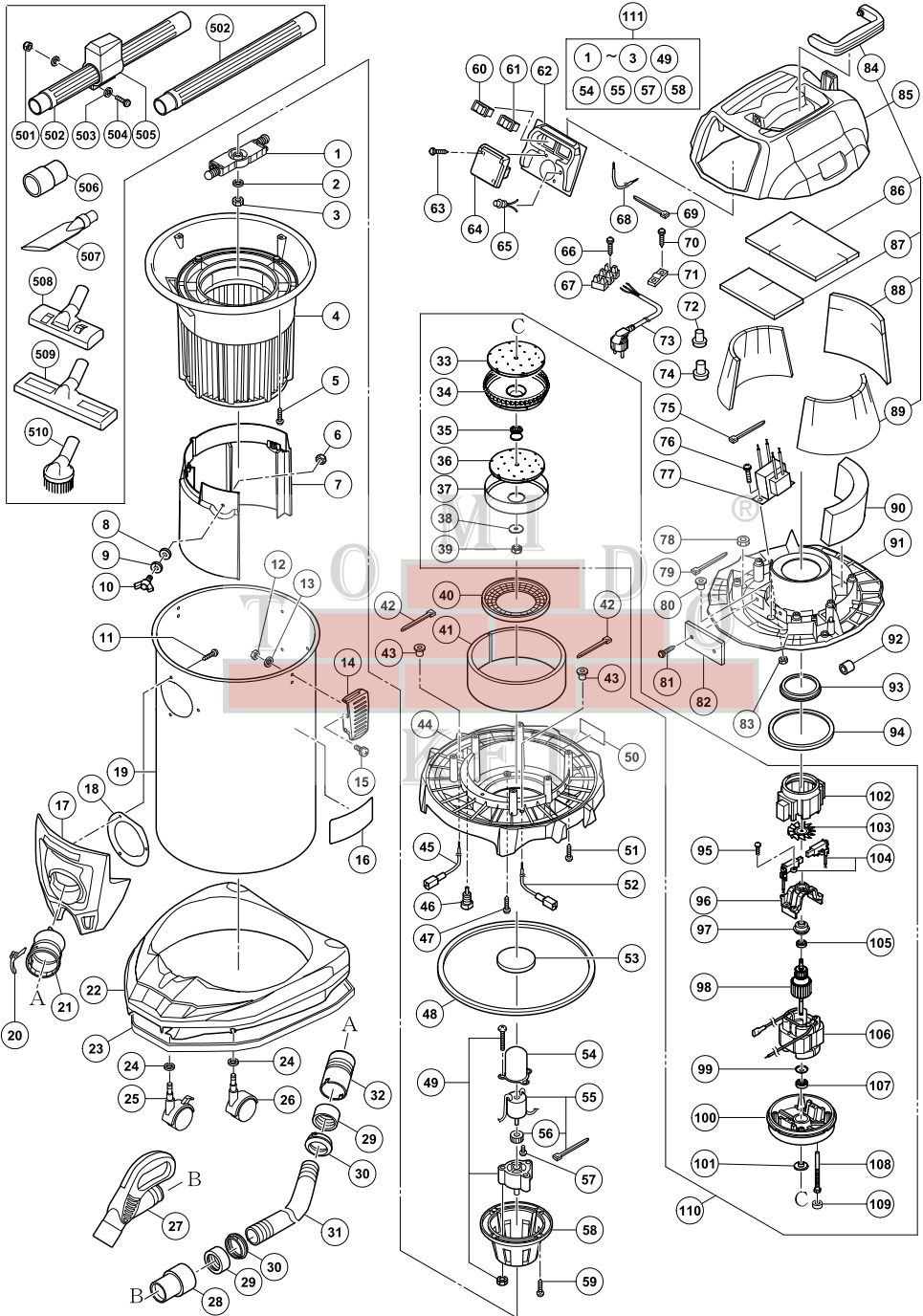

RP35YE

| A | B | C | D | A | B | C | D |
|----|--------|----|-------------|-----|--------|----|------------------------------|
| 1 | 325947 | 1 | | 62 | 326106 | 1 | |
| 2 | 949455 | 1 | M6 | 63 | 313687 | 2 | D3×16 |
| 3 | 949556 | 1 | M6 | 64 | 328685 | 1 | |
| 4 | 329359 | 1 | | 65 | 326107 | 1 | |
| 5 | 994810 | 3 | D4×16 | 66 | 301653 | 1 | D4×20 |
| 6 | 949555 | 3 | M5 | 67 | 321041 | 1 | |
| 7 | 329360 | 1 | | 68 | 328686 | 1 | |
| 8 | 949424 | 3 | | 69 | 975144 | 2 | |
| 9 | 949454 | 3 | M5 | 70 | 305095 | 2 | D4×20 |
| 10 | 949393 | 3 | M5×15 | 71 | 995063 | 1 | |
| 11 | 307811 | 3 | D4×16 | 72 | 959140 | 10 | |
| 12 | 311839 | 4 | M4 | 73 | _____ | 1 | |
| 13 | 949453 | 4 | M4 | 74 | 959141 | 1 | |
| 14 | 325867 | 2 | | 75 | 975144 | 2 | |
| 15 | 323211 | 4 | M4×8 | 76 | 301295 | 2 | M4×20 |
| 16 | _____ | 1 | | 77 | 328687 | 1 | |
| 17 | 326361 | 1 | | 78 | 949568 | 1 | M8 |
| 18 | 325862 | 1 | | 79 | 975144 | 1 | |
| 19 | 325905 | 1 | | 80 | 328109 | 1 | |
| 20 | 321014 | 1 | | 81 | 325929 | 2 | D4×10 |
| 21 | 325864 | 1 | | 82 | 329366 | 1 | |
| 22 | 325904 | 1 | | 83 | 949554 | 2 | M4 |
| 23 | 325906 | 1 | | 84 | 325893 | 1 | |
| 24 | 949433 | 10 | M8 | 85 | 328688 | 1 | "84, 86-89" |
| 25 | 325859 | 1 | | 86 | 325891 | 1 | |
| 26 | 325858 | 4 | | 87 | 325892 | 1 | |
| 27 | 325901 | 1 | | 88 | 325890 | 1 | |
| 28 | 320986 | 1 | | 89 | 325889 | 2 | |
| 29 | 321065 | 2 | | 90 | 325882 | 1 | |
| 30 | 321066 | 2 | | 91 | 329367 | 1 | |
| 31 | 328684 | 1 | "28-30, 32" | 92 | 329388 | 1 | |
| 32 | 320985 | 1 | | 93 | 325876 | 1 | |
| 33 | 326218 | 1 | | 94 | 325879 | 1 | |
| 34 | 326225 | 1 | | 95 | 949218 | 4 | M4×14 |
| 35 | 326226 | 1 | | 96 | 326221 | 1 | |
| 36 | 326217 | 1 | | 97 | 326229 | 1 | |
| 37 | 326227 | 1 | | 98 | 360817 | 1 | 230V |
| 38 | 326228 | 1 | | 99 | 326222 | 1 | |
| 39 | 949568 | 1 | M8 | 100 | 326223 | 1 | |
| 40 | 325880 | 1 | | 101 | 326224 | 1 | |
| 41 | 325875 | 1 | | 102 | 326215 | 1 | |
| 42 | 975144 | 2 | | 103 | 326216 | 1 | |
| 43 | 325950 | 2 | | 104 | 999102 | 2 | |
| 44 | 329363 | 1 | | 105 | 326231 | 1 | |
| 45 | 329698 | 1 | | 106 | 340710 | 1 | 230V |
| 46 | 325952 | 1 | | 107 | 326230 | 1 | |
| 47 | 307811 | 3 | D4×16 | 108 | 326219 | 2 | M5×70 |
| 48 | 325873 | 1 | | 109 | 326220 | 2 | |
| 49 | _____ | 1 | | 110 | 328689 | 1 | "33-39, 97-111" |
| 50 | _____ | 1 | | 111 | 328690 | 1 | "1-3, 49, 54, 55, 57, 58" |
| 51 | 301653 | 6 | D4×20 | 501 | 321068 | 2 | M5 |
| 52 | 329699 | 1 | | 502 | 320990 | 2 | |
| 53 | 325874 | 1 | | 503 | 949431 | 4 | M5 |
| 54 | _____ | 1 | | 504 | 302316 | 2 | M5×25 |
| 55 | _____ | 1 | "59" | 505 | 321067 | 1 | |
| 56 | _____ | 1 | | 506 | 320994 | 1 | |
| 57 | _____ | 2 | M2.6×6 | 507 | 320993 | 1 | |
| 58 | _____ | 1 | | 508 | 320992 | 1 | |
| 59 | 994806 | 4 | D4×20 | 509 | 326127 | 1 | |
| 60 | 325931 | 1 | | 510 | 321984 | 1 | |
| 61 | 325931 | 1 | | | | | |

| | |
|---|--|
| <p>English</p> <p><u>GUARANTEE CERTIFICATE</u></p> <ol style="list-style-type: none"> ① Model No. ② Serial No. ③ Date of Purchase ④ Customer Name and Address ⑤ Dealer Name and Address (Please stamp dealer name and address) | <p>Čeština</p> <p><u>ZÁRUČNÍ LIST</u></p> <ol style="list-style-type: none"> ① Model č. ② Série č. ③ Datum nákupu ④ Jméno a adresa zákazníka ⑤ Jméno a adresa prodejce (Prosíme o razítko se jménem a adresou prodejce) |
| <p>Deutsch</p> <p><u>GARANTIESCHEIN</u></p> <ol style="list-style-type: none"> ① Modell-Nr. ② Serien-Nr. ③ Kaufdatum ④ Name und Anschrift des Kunden ⑤ Name und Anschrift des Händlers (Bitte mit Namen und Anschrift des Handlers abstempeln) | <p>Türkçe</p> <p><u>GARANTİ SERTİFİKASI</u></p> <ol style="list-style-type: none"> ① Model No. ② Seri No. ③ Satın Alma Tarihi ④ Müşteri Adı ve Adresi ⑤ Bayi Adı ve Adresi (Lütfen bayi adını ve adresini kaşe olarak basın) |
| <p>Ελληνικά</p> <p><u>ΠΙΣΤΟΠΟΙΗΤΙΚΟ ΕΓΓΥΗΣΗΣ</u></p> <ol style="list-style-type: none"> ① Αρ. Μοντέλου ② Αύξων Αρ. ③ Ημερομηνία αγοράς ④ Όνομα και διεύθυνση πελάτη ⑤ Όνομα και διεύθυνση μεταπωλητή (Παρακαλούμε να χρησιμοποιηθεί σφραγίδα) | <p>Română</p> <p><u>CERTIFICAT DE GARANȚIE</u></p> <ol style="list-style-type: none"> ① Model nr. ② Nr. de serie ③ Data cumpărării ④ Numele și adresa clientului ⑤ Numele și adresa distribuitorului (Vă rugăm aplicați ștampila cu numele și adresa distribuitorului) |
| <p>Polski</p> <p><u>GWARANCJA</u></p> <ol style="list-style-type: none"> ① Model ② Numer seryjny ③ Data zakupu ④ Nazwa klienta i adres ⑤ Nazwa dealera i adres (Pieczęć punktu sprzedaży) | <p>Slovenščina</p> <p><u>GARANCIJSKO POTRDILO</u></p> <ol style="list-style-type: none"> ① Št. modela ② Serijska št. ③ Datum nakupa ④ Ime in naslov kupca ⑤ Ime in naslov prodajalca (Prosimo vtisnite žig z imenom in naslovom prodajalca) |
| <p>Magyar</p> <p><u>GARANCIA BIZONYLAT</u></p> <ol style="list-style-type: none"> ① Típuszám ② Sorozatszám ③ A vásárlás dátuma ④ A Vásárló neve és címe ⑤ A Kereskedő neve és címe (Kérjük ide elhelyezni a Kereskedő nevének és címének pecsétjét) | <p>Русский</p> <p><u>ГАРАНТИЙНЫЙ СЕРТИФИКАТ</u></p> <ol style="list-style-type: none"> ① Модель № ② Серийный № ③ Дата покупки ④ Название и адрес заказчика ⑤ Название и адрес дилера (Пожалуйста, внесите название и адрес дилера) |

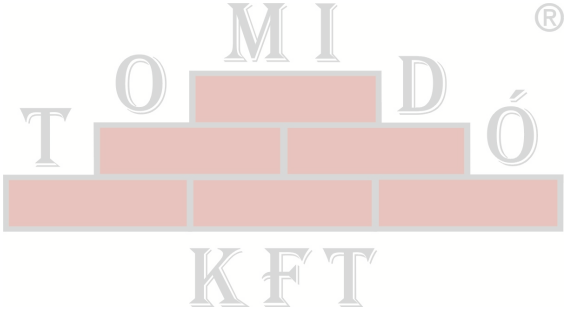

HITACHI

| | |
|---|---|
| ① | |
| ② | |
| ③ | |
| ④ |  |
| ⑤ | |



Hitachi Power Tools Österreich GmbH

Str. 7, Objekt 58/A6, Industriezentrum NÖ –Süd 2355
Wiener Neudorf, Austria
Tel: +43 2236 64673/5
Fax: +43 2236 63373

Hitachi Power Tools Hungary Kft.

1106 Bogancsvirag U.5-7, Budapest, Hungary
Tel: +36 1 2643433
Fax: +36 1 2643429
URL: <http://www.hitachi-powertools.hu>

Hitachi Power Tools Polska Sp.z o.o.

ul. Kleszczowa27
02-485 Warszawa, Poland
Tel: +48 22 863 33 78
Fax: +48 22 863 33 82
URL: <http://www.hitachi-elektronarzedzia.pl>

Hitachi Power Tools Czech s.r.o.

Videnska 102,619 00 Brno, Czech
Tel: +420 547 426 598
Fax: +420 547 426 599
URL: <http://www.hitachi-powertools.cz>

Hitachi Power Tools Netherlands B.V. Moscow Branch

Kashirskoye Shosse Dom 65, 4F
115583 Moscow, Russia
Tel: +7 495 727 4460 or 4462
Fax: +7 495 727 4461
URL: <http://www.hitachi-pt.ru>

Hitachi Power Tools Romania

Str Sf. Gheorghe nr 20-Ferma, Pantelimon, Jud. Lilefov
Tel: +031 805 25 77
Fax: +031 805 27 19

| | |
|--|---|
| <p>English</p> <p>EC DECLARATION OF CONFORMITY</p> <p>We declare under our sole responsibility that this product is in conformity with standards or standardized documents EN60335-1 and EN60335-2 in accordance with Council Directives 2006/95/EC, 2004/108/EC and 98/37/EC. This product also complies with the essential requirements of 2006/42/EC to be applied from 29 December 2009.</p> <p>This declaration is applicable to the product affixed CE marking.</p> | <p>Čeština</p> <p>PROHLÁŠENÍ O SHODĚ S CE</p> <p>Prohlašujeme na svoji zodpovědnost, že tento výrobek odpovídá normám EN60335-1 a EN60335-2 v souladu se směrnicemi 2006/95/EC, 2004/108/EC a 98/37/EC. Tento výrobek rovněž vyhovuje základním požadavkům 2006/42/EC platných od 29. prosince 2009.</p> <p>Toto prohlášení platí pro výrobek označený značkou CE.</p> |
| <p>Deutsch</p> <p>ERKLÄRUNG ZUR KONFORMITÄT MIT CE-REGELN</p> <p>Wir erklären mit alleiniger Verantwortung, daß dieses Produkt den Standards oder standardisierten Dokumenten EN60335-1 und EN60335-2 in Übereinstimmung mit den Direktiven des Europarats 2006/95/CE, 2004/108/CE und 98/37/CE entspricht. Dieses Produkt hält auch die wesentlichen Anforderungen von 2006/42/CE ein, die ab 29. Dezember 2009 gelten werden.</p> <p>Diese Erklärung gilt für Produkte, die die CE-Markierung tragen.</p> | <p>Türkçe</p> <p>AB UYGUNLUK BEYANI</p> <p>Bu ürünün, 2006/95/EC, 2004/108/EC ve 98/37/EC sayılı Konsey Direktiflerine uygun olarak, EN60335-1 ve EN60335-2 sayılı standartlara ve standartlaştırılmış belgelere uygun olduğunu, tamamen kendi sorumluluğumuz altında beyan ederiz. Bu ürün, aynı zamanda 29 Aralık 2009 tarihinden itibaren uygulanacak olan 2006/42/EC No'lu Konsey Direktifinin temel şartlarına da uygundur.</p> <p>Bu beyan, üzerinde CE işareti bulunan ürünler için geçerlidir.</p> |
| <p>Ελληνικά</p> <p>ΕΚ ΔΗΛΩΣΗ ΕΝΑΡΜΟΝΙΣΜΟΥ</p> <p>Δηλώνουμε με απόλυτη υπευθυνότητα ότι αυτό το προϊόν είναι εναρμονισμένο με τα πρότυπα ή τα έγγραφα προτύπων EN60335-1 και EN60335-2 σε συμφωνία με τις Οδηγίες του Συμβουλίου 2006/95/ΕΚ, 2004/108/ΕΚ και 98/37/ΕΚ. Αυτό το προϊόν είναι επίσης σύμφωνο με τις βασικές απαιτήσεις του 2006/42/ΕΚ που εφαρμόζονται από τις 29 Δεκεμβρίου 2009.</p> <p>Αυτή η δήλωση ισχύει στο προϊόν με το σημάδι CE.</p> | <p>Română</p> <p>DECLARAȚIE DE CONFORMITATE CE</p> <p>Declarăm pe propria răspundere că acest produs este conform cu standardele sau documentele de standardizare EN60335-1 și EN60335-2 și cu Directivele Consiliului 2006/95/CE, 2004/108/CE și 98/37/CE. Acest produs se conformează, de asemenea, cerințelor de bază ale 2006/42/CE, care urmează a fi aplicate începând cu 29 decembrie 2009.</p> <p>Prezenta declarație se referă la produsul pe care este aplicat semnul CE.</p> |
| <p>Polski</p> <p>DEKLARACJA ZGODNOŚCI Z EC</p> <p>Oznajmiamy z całkowitą odpowiedzialnością, że produkt ten pozostaje w zgodzie ze standardami lub standardową formą dokumentów EN60335-1 i EN60335-2 w zgodzie z Zasadami Rady 2006/95/EC, 2004/108/EC i 98/37/EC. Ten produkt spełnia także wymogi Dyrektywy 2006/42/EC, które wchodzi w życie z dniem 29 grudnia 2009 r.</p> <p>To oświadczenie odnosi się do załączonego produktu z oznaczeniami CE.</p> | <p>Slovenščina</p> <p>EC DEKLARACIJA O SKLADNOSTI</p> <p>Po lastni odgovornosti objavljamo, da je izdelek v skladu s standardi ali standardiziranimi dokumenti EN60335-1 in EN60335-2 v skladu z direktivami Sveta 2006/95/EC, 2004/108/EC in 98/37/EC. Ta proizvod je izdelan v skladu tudi z osnovnimi zahtevami standarda 2006/42/EC, ki se začne uporabljati 29. decembra 2009.</p> <p>Deklaracija je označena na izdelku s pritrjeno CE označbo.</p> |
| <p>Magyar</p> <p>EU MEGFELELŐSÉGI NYILATKOZAT</p> <p>Teljes felelősségünk tudatában kijelentjük, hogy ez a termék megfelel az EN60335-1 és EN60335-2 szabványoknak illetve szabványosított dokumentumoknak, az Európa Tanács 2006/95/EC, 2004/108/EC, és 98/37/EC Tanácsi Direktíváival összhangban. A termék ezen kívül megfelel a 2006/42/EC követelményeinek, melyeket 2009. December 29.-étől kell alkalmazni.</p> <p>Jelen nyilatkozat a terméken feltüntetett CE jelzésre vonatkozik.</p> | <p>Русский</p> <p>ДЕКЛАРАЦИЯ СООТВЕТСТВИЯ ЕС</p> <p>Мы с полной ответственностью заявляем, что данное изделие соответствует стандартам или стандартизованным документам EN60335-1 и EN60335-2 согласно Директивам Совета 2006/95/ЕС, 2004/108/ЕС и 98/37/ЕС. Этот продукт соответствует главным требованиям 2006/42/ЕС от 29 декабря 2009 г.</p> <p>Данная декларация относится к изделиям, на которых имеется маркировка CE.</p> |

Representative office in Europe
Hitachi Power Tools Europe GmbH
Siemensring 34, 47877 Willich 1, F. R. Germany



30. 4. 2009

Head office in Japan
Hitachi Koki Co., Ltd.
Shinagawa Intercity Tower A, 15-1, Konan 2-chome,
Minato-ku, Tokyo, Japan

K. Kato

K. Kato
Board Director

Hitachi Koki Co., Ltd.

904
Code No. C99165793 F
Printed in China